

# SIRIUS

THE NEXT GENERATION



[www.sirius-trailers.com](http://www.sirius-trailers.com)

# SIRIUS

## THE NEXT GENERATION

### Wie zijn wij?

 Het bedrijf Sirius Trailers BV is ontstaan uit vier generaties ervaring in de ontwikkeling en productie van paardentrailers en aanhangwagens in de ruimste zin van het woord.

Het Sirius ontwikkelteam bestaat uit drie professionele ruiters, Fons Bouwhuis en Antwin Vloet, die inmiddels kan bogen op 40 jaar ervaring in de trailerbranche. Dit team heeft een nieuw trailerconcept bedacht, revolutionair in ruimte, design, gebruiksgemak en veiligheid: dé perfecte transportoplossing voor uw paard. Niet voor niets dragen de trailers de slogan "the next generation".

Het resultaat is een lijn paardentrailers die niet te vergelijken is met andere trailers die vandaag op de markt zijn. Alle Sirius trailers worden in Nederland door onze professionele montage teams in elkaar gezet. Om onze woorden om te zetten in daden geven wij maar liefst vijf jaar garantie op onze kwaliteitsproducten [\*voor de voorwaarden zie onze brochure 'Onderhoud en garantie bepalingen'].



### Algemeen

Een trailer van Sirius is herkenbaar aan zijn stoere, maar tijdloze design. De lijnen van de Sirius Trailer zijn tot stand gekomen door sterk naar de SUV-branche te kijken. Ruimte, veiligheid, veelzijdigheid, gebruiksgemak en design zijn kenmerkend voor onze producten.

Alle Sirius Trailers zijn zeer ruim van opzet en om die reden duidelijk groter dan andere trailers op de markt verkrijgbaar. Daarnaast wordt bij iedere Sirius Trailer de (optionele) zadelkamer rechts gemonteerd waardoor je meer bewegingsruimte hebt voorin bij het paard.

Door deze ruime opzet laat uw paard zich veel gemakkelijker laden.

Iedere Sirius Trailer heeft een deur/klep-combinatie en een verzwaarde achterkant waardoor uw trailer veel sterker is dan andere merken. Wanneer u de deurfunctie gebruikt kunt u gemakkelijker jonge paarden laden. Door de speciale negatief ventilerende ramen kan er geen trek op de ogen van uw paard ontstaan en kunnen de uitlaatgassen van uw auto niet via de voorzijde in de trailer komen. Iedere Sirius Trailer heeft een zogenaamd ventilerend chassis.

### Who are we?

 The company Sirius Trailers BV was created from four generations of experience in the development and production of horse trailers and trailers in the broadest sense of the word.

The Sirius development team consists of three professional riders, Fons Bouwhuis and Antwin Vloet, who have 40 years of experience in the trailer industry. This team has come up with a new trailer concept, which is revolutionary in space, design, convenience and safety: the perfect transport solution for your horse. The slogan "the next generation" certainly applies to these trailers.

The result is a line of horse trailers that is unlike any other trailers that are available on the market today. All Sirius trailers are assembled in the Netherlands by our professional assembly teams. To turn our words in actions we offer no less than five years of warranty on our quality products [\*for conditions see our booklet 'Warranty Definitions and Maintenance'].



### General

You can recognise a Sirius trailer by its tough, but timeless design. The Sirius Trailers line was created after taking a close look at the SUV sector. Spaciousness, safety, versatility, convenience and design are distinguishing features of our products.

All Sirius Trailers are very spacious and therefore clearly larger than other trailers available on the market. In addition, there is an (optional) tack room on the right side, which provides your horse with much more room to move.

Due to this spacious design it is much easier for your horse to get loaded into the trailer. Every Sirius Trailer has a door/ramp combination and a weighted back, which makes your trailer much stronger than other brands. When you use the door function, it is much easier to load young horses.

Due to the special negative air pressure windows, there is no draught on your horse's eyes and the exhaust fumes from your car cannot enter the trailer from the front. Every Sirius Trailer has a so-called ventilation chassis.

## Wer sind wir?

 Das Unternehmen Sirius Trailers BV ist, im weitesten Sinne des Wortes, aus vier Generationen Erfahrung in der Entwicklung und Herstellung von Pferde- und Nutzanhängern entstanden.

Das Sirius Entwicklungsteam besteht aus drei professionellen Reitern, dazu Fons Bouwhuis und Antwin Vloet, der mittlerweile auf eine 40 Jahre Erfahrung in der Trailer-Branche zurückblicken kann. Das Team hat eine neue Pferdeanhänger-Idee konzipiert, revolutionär bezüglich Platz, Design, Benutzerfreundlichkeit und Sicherheit: die perfekte Transportlösung für Ihr Pferd. Nicht umsonst tragen die Trailer den Slogan „the next generation“.

Das Ergebnis ist eine Pferdeanhänger-Linie die mit den anderen Pferdeanhängern die heutzutage auf dem Markt sind nicht zu vergleichen ist. Alle Sirius Trailer werden in den Niederlanden von unseren professionellen Teams zusammengebaut. Um unsere Worte auch in Taten umzusetzen gewähren wir **fünf Jahre Garantie** auf unsere Qualitätsprodukte [\*die Bedingungen finden Sie in unserem Büchlein 'Instandhaltung und Garantiebestimmungen'].



## Allgemeines

Ein Pferdeanhänger von Sirius ist erkennbar an seinem Modernen kühnen, aber zeitlosen Design. Die unverwechselbare Linienführung der Sirius Trailer ist zu Stande gekommen, durch dass wir uns auf die SUV Branche gerichtet haben. Platz, Sicherheit, Vielseitigkeit, Benutzerfreundlichkeit und Design sind für unsere Produkte kennzeichnend.

Alle Sirius Trailer sind sehr geräumig und aus diesem Grund deutlich viel größer als andere Pferdeanhänger die auf dem Markt erhältlich sind. Darüber hinaus wird bei jedem Sirius Pferdeanhänger eine (optionale) Sattelkammer montiert, wodurch man vorne beim Pferd viel mehr Bewegungsfreiheit hat. Durch diesen großzügigen Platz lässt sich Ihr Pferd viel einfacher laden.

Jeder Sirius Trailer hat eine Tür-/Rampekombination und eine verstärkte Heckportal, wodurch Ihr Pferdeanhänger viel stabiler ist als Fabrikate anderer Hersteller. Bei Verwendung der Türfunktion lassen sich junge Pferde viel einfacher laden.

Durch die speziellen negativ ventilierenden Fenster sind die Augen Ihres Pferdes keinem Zug ausgesetzt und kommen die Abgase des Zugfahrzeuges nicht über die Vorderseite in den Innenraum des Anhängers.

Jeder Sirius Trailer hat ein sogenanntes ventilierendes Fahrgestell.

## Qui sommes-nous?

 L'entreprise Sirius Trailers BV est née de quatre générations d'expérience en développement et en production de vans à chevaux et de remorques.

L'équipe de développement de Sirius est composée de trois écuyers professionnels, Fons Bouwhuis et Antwin Vloet, qui comptent à ce jour 40 années d'expérience dans le secteur du van. Cette équipe vient de réaliser un nouveau concept de vans à chevaux, dotés d'un design révolutionnaire, extrêmement spacieux, d'un confort maximisé, d'une utilisation et d'un niveau de sécurité optimisé pour vous et votre cheval. Le slogan « the next generation » s'y applique parfaitement !!

Le résultat de ce développement est une gamme de vans à chevaux sans pareille entre toutes autres marques actuellement en vente. Tous les vans Sirius sont assemblés en interne aux Pays-Bas par nos équipes professionnelles de montage. Gage de notre qualité, nous octroyons pas moins de cinq années de garantie sur nos produits [\* pour les conditions, voir notre carnet 'Entretien et conditions de garantie'].



## Généralités

Un van Sirius est distinctivement reconnaissable par son design robuste et indémodable. Les lignes de vans Sirius ont été créées en observant le secteur SUV (Sport Utility Vehicle). Espace, sécurité, polyvalence, facilité d'utilisation et design sont les principales caractéristiques de nos produits.

Tous les vans Sirius ont un intérieur extrêmement spacieux, significativement plus grands que ceux d'autres vans disponibles sur le marché. Par ailleurs, dans chaque van Sirius, la sellerie (en option) se trouve à la droite du van pour plus de liberté de mouvement et de sécurité à l'avant du cheval. Cet intérieur très spacieux facilite l'embarquement de votre cheval.

Chaque van Sirius possède un pont-porte et une partie arrière renforcée rendant votre van beaucoup plus résistant que d'autres marques. Cette fonction porte vous permet notamment d'embarquer des poulains beaucoup plus facilement.

Les fenêtres spéciales de ventilation à pression négative évitent tout courant d'air sur les yeux de votre cheval et empêchent les gaz d'échappement de votre voiture d'entrer dans le van par l'avant.

# Uw paard als uitgangspunt *Your horse as focal point* Ihr Pferd als Ausgangspunkt *Votre cheval est notre priorité lors de la conception*

Hoeveel ruimte/comfort heeft uw paard?  
*How much space/comfort does your horse have?*  
Wieviel Platz/Komfort hat Ihr Pferd  
*Quel est l'espace confortable dont dispose votre cheval ?*

Zijaanzichten  
*Side view*  
Ansichten von der Seite  
*Vues latérales*

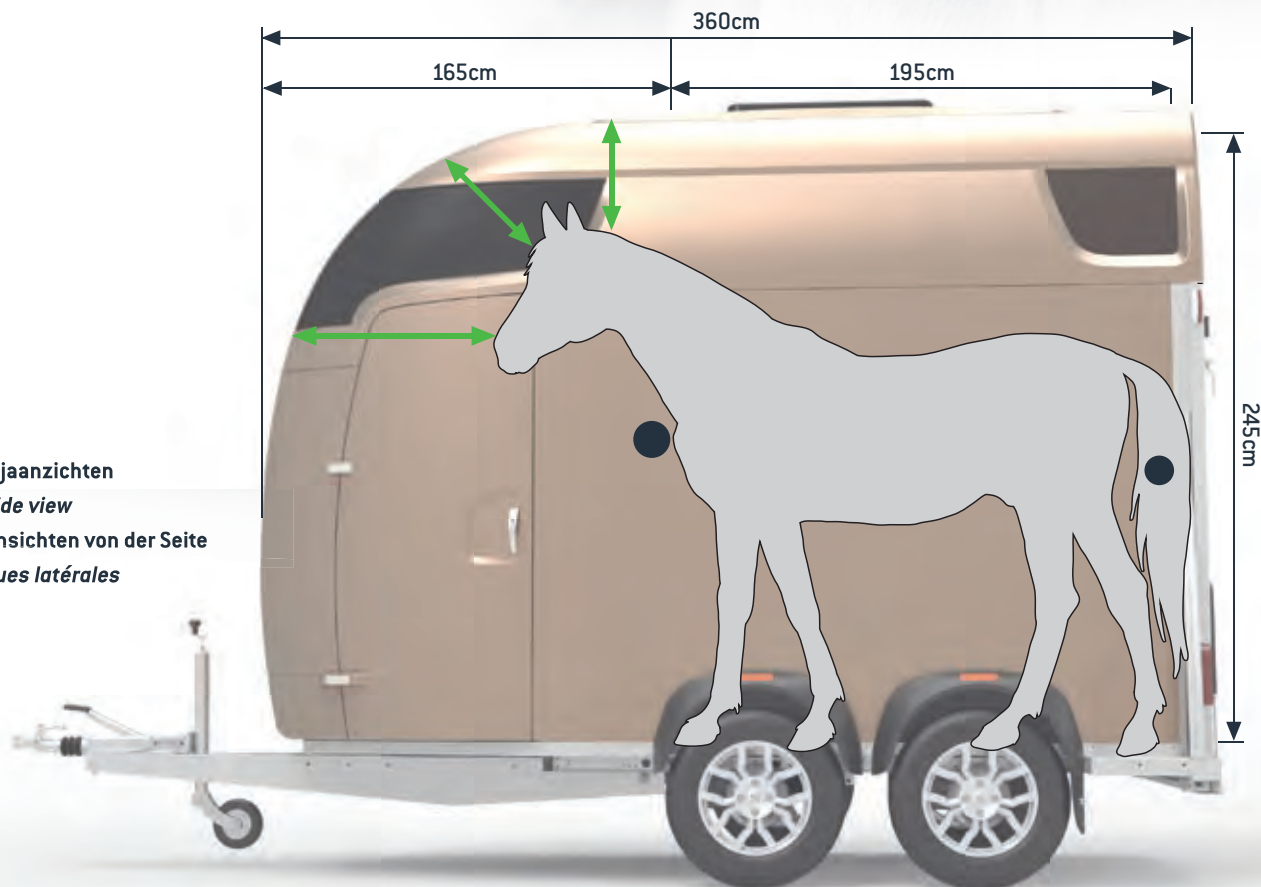

## Het comfort van uw paard tijdens het transport

 Sirius heeft bij de ontwikkeling van haar paardentrailers het comfort van úw paard centraal gesteld.

Een paard is van nature namelijk een vluchtdier, dat is een gegeven waarmee we rekening moeten houden bij de beleving van het paard tijdens het transport in een trailer. In de wei beweegt het paard zijn hoofd en hals voortdurend. Een paard met een gemiddelde schofthoogte van 168 cm kan, als beide voorbenen op de grond blijven staan, met het hoofd een hoogte bereiken van 240 cm.

Maar kan het paard nog steeds voldoende bewegen als het – vaak urenlang – in een gemiddelde trailer of vrachtauto staat? Een paardentrailer met een gangbare binnenhoogte van 230 cm en lengte van 310 cm biedt uw paard onvoldoende ruimte. Een paard zal dus geforceerd het hoofd naar beneden houden, en omdat het dak (gevoelsmatig voor het paard) zo dicht bij het hoofd zit, zijn hoofd nog verder naar beneden buigen dan feitelijk nodig is. Ook zal de schuine voorwand gecombineerd met de vaak te weinig lengte in de voorpunt tot gevolg hebben dat het paard zijn hoofd en hals naar binnen moet buigen. Deze houding kan, zeker bij langere ritten, tot hevige kramp leiden met mindere rij-prestaties en weerstand bij het trailerladen tot gevolg.

Geheel los daarvan staat nog de warmteontwikkeling die net onder het dak ontstaat. Wanneer de trailer hoger is dan zal het paard automatisch minder last hebben van de warmte.

Kies goed, kies ruim, kies Sirius!

## The comfort of your horse during transport

 *Sirius has focused on the comfort of your horse in the development of its horse trailers.*

*A horse is by nature a flight animal; that is a fact that we must take into account when experiencing the horse during transport in a trailer. In the pasture, the horse constantly moves its head and neck. A horse with an average height at the withers of 168 cm can, if both front legs remain on the ground, reach a height of 240 cm with the head.*

*But can the horse still move enough when it is - often for hours - in an average trailer or truck? A horse trailer with a standard interior height of 230 cm and a length of 310 cm offers your horse insufficient space.*

*A horse will therefore forcibly keep its head down, and because the roof (instinctively for its horse) is so close to the head, bend his head down even further than is actually necessary. The sloping front wall combined with the often too little length in the fore tip will also result in the horse having to bend its head and neck inwards.*

*This position can, especially on longer journeys, lead to severe cramps, resulting in reduced driving performance and resistance during trailer loading.*

*Completely separate from this is the heat development that arises just under the roof. When the trailer is higher, the horse will automatically suffer less from the heat.*

*Choose well, choose generously, choose Sirius!*

## Der Komfort Ihres Pferdes während des Transports

 Sirius hat sich bei der Entwicklung seiner Pferdeanhänger auf den Komfort Ihres Pferdes konzentriert.

Ein Pferd ist von Natur aus ein Fluchtier; Das ist eine Tatsache, die wir berücksichtigen müssen, wenn wir das Pferd beim Transport in einem Anhänger erleben. Auf der Weide bewegt das Pferd ständig Kopf und Hals. Ein Pferd mit einer durchschnittlichen Widerristhöhe von 168 cm kann, wenn beide Vorderbeine auf dem Boden bleiben, mit dem Kopf eine Körpergröße von 240 cm erreichen.

Aber kann sich das Pferd noch genug bewegen, wenn es sich - oft stundenlang - in einem durchschnittlichen Anhänger oder LKW befindet? Ein Pferdeanhänger mit einer Standardinnenhöhe von 230 cm und einer Länge von 310 cm bietet Ihrem Pferd nicht genügend Platz.

Ein Pferd wird daher gewaltsam den Kopf gesenkt halten und weil das Dach (instinktiv dafür Pferd) ist so nah am Kopf, beuge seinen Kopf noch weiter nach unten als eigentlich nötig. Die abfallende Vorderwand in Kombination mit der oft zu geringen Länge in der Vorderspitze führt auch dazu, dass das Pferd Kopf und Hals nach innen beugen muss. Diese Position kann insbesondere auf längeren Fahrten zu starken Krämpfen führen, was zu einer verringerten Fahrleistung und einem geringeren Widerstand beim Beladen des Anhängers führt.

Völlig getrennt davon ist die Wärmeentwicklung, die direkt unter dem Dach entsteht. Wenn der Anhänger höher ist, leidet das Pferd automatisch weniger unter der Hitze.

Wähle gut, wähle großzügig, wähle Sirius!

## Le confort de votre cheval pendant le transport

 *Sirius a mis l'accent sur le confort de votre cheval dans le développement de ses remorques pour chevaux.*

*Un cheval est par nature un animal de vol; c'est un fait dont nous devons tenir compte lors de l'expérience du cheval pendant le transport en remorque. Au pâturage, le cheval bouge constamment la tête et le cou. Un cheval d'une hauteur moyenne au garrot de 168 cm peut, si les deux pattes avant restent au sol, atteindre une hauteur de 240 cm avec la tête.*

*Mais le cheval peut-il encore bouger suffisamment lorsqu'il se trouve - souvent pendant des heures - dans une remorque ou un camion moyen? Une remorque pour chevaux avec une hauteur intérieure standard de 230 cm et une longueur de 310 cm offre à votre cheval un espace insuffisant.*

*Un cheval va donc garder la tête baissée de force, et parce que le toit (instinctivement pour lui cheval) est si près de la tête, pliez sa tête encore plus que nécessaire.*

*La paroi frontale inclinée combinée à la longueur souvent trop petite de la pointe avant obligera également le cheval à plier la tête et le cou vers l'intérieur.*

*Cette position peut, en particulier sur les longs trajets, entraîner de graves crampes, entraînant une réduction des performances de conduite et de la résistance lors du chargement de la remorque.*

*Le développement de chaleur qui se produit juste sous le toit est complètement séparé de cela. Lorsque la remorque est plus haute, le cheval souffrira automatiquement moins de la chaleur.*

*Choisissez bien, choisissez généreusement, choisissez Sirius!*





S77 Polyester

THE NEXT GENERATION









## S77 Polyester

 De S77 polyester is een klasse apart. Het design van de trailer is een mix van ongekeerde schoonheid en brute kracht. Door het brede front van de trailer heeft het paard voorin een zee van ruimte wat enorm veel comfort met zich mee brengt zowel voor u als voor het paard. De mogelijkheden zijn ongelimiteerd bij dit model en de veelzijdigheid zal u jaren veiligheid, comfort en plezier brengen. Vanzelfsprekend heeft ook de S77 een Deur/klep combinatie.

 *The S77 Polyester is a class apart. The design of the trailer is a mix between unprecedented beauty and brute force. Because of the wide front of the trailer, the horses have a lot of space which gives you as well as your horses much comfort. With this model possibilities are unlimited, and the versatility will bring you years of safety, comfort and fun. Naturally, the S77 also has a door / ramp combination.*

 Der S77 Polyester ist eine Klasse für sich. Das Design des Anhängers ist eine Mischung aus ungekannter Schönheit und roher Kraft. Die breite Front des Anhängers bietet den Pferden viel Platz im Bug, was sowohl für Sie als auch für Ihre Pferde viel Komfort bedeutet. Die Möglichkeiten sind mit diesem Modell unbegrenzt, und die Vielseitigkeit bringt Ihnen jahrelang Sicherheit, Komfort und Spaß. Ebenfalls mit an Bord: unsere Rampe- / Tür-Kombination im Heck.

 *Le van S77 polyester est une catégorie à part, le design est un subtil mélange d'une beauté inconnue et d'une force brute. L'espace à l'avant des chevaux est surdimensionné et procure aux chevaux aussi bien qu'aux cavaliers un grand confort. Les possibilités de ce modèle sont sans limites et sa polyvalence vous apportera la sécurité, le confort et le volume, sans oublier une ventilation idéale combiné entre les différentes ouvertures. Notre système pont porte d'une grande robustesse vous est proposé de série.*

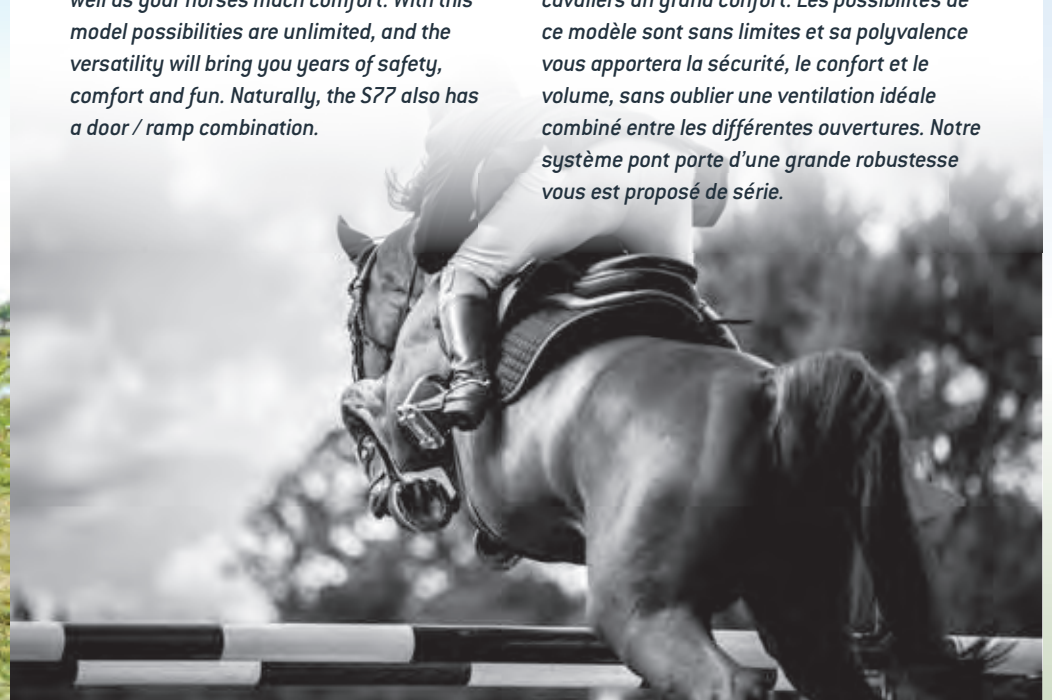

S77 Aluminium with  
polyester front

THE NEXT GENERATION







## S77 Aluminium with polyester front

 De S77 Polyester/Alu is een klasse apart. Het design van de trailer is een mix van ongekende schoonheid en brute kracht. Door het brede front van de trailer heeft het paard voorin een zee van ruimte wat enorm veel comfort met zich mee brengt zowel voor u als voor het paard. De mogelijkheden zijn ongelimiteerd bij dit model en de veelzijdigheid zal u jaren veiligheid, comfort en plezier brengen. Vanzelfsprekend heeft ook de S77 een Deur/klep combinatie. De wanden en de achterklep bij dit model zijn gemaakt van aluminium

 *The S77 Polyester / Alu is a class apart. The design of the trailer is a mix between unprecedented beauty and brute force. Because of the wide front of the trailer, the horses have a lot of space which gives you as well as your horses much comfort. With this model possibilities are unlimited, and the versatility will bring you years of safety, comfort and fun. Naturally, the S77 also has a door / ramp combination. The walls and back ramp of this model are made of aluminium.*

 Der S77 Polyester / Alu ist eine Klasse für sich. Das Design des Anhängers ist eine Mischung aus ungekannter Schönheit und roher Kraft. Die breite Front des Anhängers bietet den Pferden viel Platz im Bug, was sowohl für Sie als auch für Ihre Pferde viel Komfort bedeutet. Die Möglichkeiten sind mit diesem Modell unbegrenzt, und die Vielseitigkeit bringt Ihnen jahrelang Sicherheit, Komfort und Freude. Ebenfalls mit an Bord: unsere Rampe- / Tür-Kombination im Heck. Wände und Heckklappe dieses Modells sind aus eloxiertem Aluminium.

 *Ce van S77 Polyester/Alu est une catégorie à part, le design est un subtile mélange d'une beauté inconnue et d'une force brute. L'espace à l'avant des chevaux est surdimensionné et procure aux chevaux aussi bien qu'aux cavaliers un grand confort. Les possibilités de ce modèle sont sans limites et sa polyvalence vous apportera la sécurité, le confort et le volume, sans oublier une ventilation idéale combiné entre les différentes ouvertures. Notre système pont porte d'une grande robustesse vous est proposé de série les parois et le pont sont en aluminium anodisé.*



S77 Aluminium

THE NEXT GENERATION







## S77 Aluminium

 De S77 van Sirius, een wereldkampioen op zich. Met zijn 170 cm hoge zijwanden en de enorme deuren brengt hij comfort en zekerheid. Ook de zadelkamer heeft een grote toegangsdeur en met de breedte van 95 cm ook geschikt voor het grootste westernzadel. Met de afmetingen van 340x171x245 cm is deze trailer geschikt voor ieder paard! Het dakluik zorgt voor extra lucht en licht! Vanzelfsprekend heeft ook de S77 een Deur/klep combinatie.

 *The S77 by Sirius, a world class trailer! With its 170 cm high side walls and the huge doors there is comfort and security. Also the tack room has a huge door and with its width of 95 cm it's also suitable for the biggest western saddle. With its dimensions of 340x171x245 cm this trailer is suitable for each horse! The roof-top-vent secures extra ventilation and light! The door / ramp combination is also included.*

 Der neue S77 von Sirius. Ein Weltmeister für sich! Mit seinen 170 cm hohe Bordwänden und seinen riesigen Türen sorgt er für Komfort und Sicherheit. Durch die zur Sattelkammer führende 95 cm breite Tür passt auch der größte Westensattel! Mit seinen Innenabmessungen von 340x171x245 cm ist der S77 für jedes Pferd geeignet! Eine Dachluke sorgt für extra Luft und Licht. Ebenfalls mit an Bord: unsere Rampe- / Tür-Kombination im Heck.

 *Un champion dans sa catégorie, avec des parois latérales de 170cm et une porte cavalier immense. Ce van procure confort et sécurité à son utilisateur. Son compartiment sellerie peut accueillir les plus grandes selles western. Ce van aux dimensions de 340x171x245 peut transporter tous type de chevaux, même les plus grands. Notre système pont porte d'une grande robustesse vous est proposé de série.*



S77-L Aluminium

THE NEXT GENERATION







## S77-L Aluminium

 De nieuwe S77-L van Sirius. Met zijn 152,5 cm hoge zijwanden en de grote deur brengt hij comfort en zekerheid. De ideale trailer voor uw kleinere en middelmaat paarden of uw pony's. De grote toegangsdeur met een breedte van 76 cm biedt een gemakkelijke en comfortabele instap. Het dakluik zorgt voor extra lucht en licht! Vanzelfsprekend heeft ook de S77 een Deur/klep combinatie.

 *The new S77-L by Sirius. With its 152.5 cm high side walls and the big door in the front there is comfort and security. This is the ideal trailer for your middle size and smaller horses or ponies. The big entry door with a width of 76 cm gives you an easy and comfortable entrance into the trailer. The roof-top-vent secures extra ventilation and light! The door / ramp combination is also included.*

 Der neue S77-L von Sirius. Seine 152,5 cm hohen Bordwände und seine große seitliche Tür sorgen für viel Komfort und Sicherheit. Der ideale Pferdeanhänger für Ihre mittelgroßen und kleineren Pferde oder für Ponys. Mit 76 cm Breite bietet Ihnen die große seitliche Tür einen bequemen und komfortablen Zugang zu den Pferden. Eine Dachluke sorgt für extra Luft und Licht. Ebenfalls mit an Bord: unsere Rampe- / Tür-Kombination im Heck.

 *Le nouveau van Sirius S77-L apporte confort et sécurité grâce à des parois latérales de 152.5 cm et une grande porte cavalier. Un van idéal pour des chevaux de taille moyenne ainsi que des poneys. La porte cavalier d'une largeur de 76cm vous procure un passage confortable. L'aérateur de toit translucide satisfait à la ventilation et à la luminosité du van. Notre système pont porte d'une grande robustesse vous est proposé de série.*









**S75** Aluminium with  
polyester front

THE NEXT GENERATION







## S75 Aluminium with polyester front

 De perfecte combinatie van design en functionaliteit. De aluminium trailer met polyester front staat garant voor maximale ruimte en degelijkheid.

Doordat de binnenmaat 60 cm langer en 20 cm hoger is dan bij de meeste andere trailermerken zal uw paard veel comfortabeler worden vervoerd. Een comfortabel transport komt ten goede voor de prestaties van uw paard.

 *The perfect combination of design and functionality. The aluminum trailer with the polyester front guarantees maximum space and durability.*

*Because the insert-dimensions are 60 cm longer and 20 cm higher than most of the other trailer brands, your horse will be transported much more comfortably. Comfortable transport benefits the performance of your horse.*

 Die perfekte Kombination von Design und Funktionalität. Der Aluminium Pferdeanhänger mit der Polyesterfront garantiert maximalen Platz und Sicherheit.

Da die Innenabmessungen 60 cm länger und 20 cm höher sind als bei den meisten anderen Anhängermarken, wird Ihr Pferd viel komfortabler transportiert. Komfortabler Transport fördert die Leistung Ihres Pferdes.

 *La combinaison parfaite entre design et fonctionnalité. La remorque en aluminium avec le nez en polyester garantit un maximum d'espace et de durabilité.*

*Parce que les dimensions intérieure sont 60 cm plus longue et 20 cm plus haute qu'avec la plupart des autres marques de remorque, votre cheval sera transporté beaucoup plus confortablement. Un transport confortable améliore les performances de votre cheval.*



S75 Aluminium

THE NEXT GENERATION







## S75 Aluminium

 De perfecte combinatie van design en functionaliteit. De volledig aluminium trailer staat garant voor maximale ruimte en degelijkheid.

Doordat de binnenmaat 40 cm langer en 20 cm hoger is dan bij de meeste andere trailermerken zal uw paard veel comfortabeler worden vervoerd.

Een comfortabel transport komt ten goede voor de prestaties van uw paard.

 *The perfect combination of design and functionality. The full aluminium trailer guarantees maximum space and reliability. Because the insert-dimensions are 40 cm longer and 20 cm higher than most of the other trailer brands, your horse will be transported much more comfortably. Comfortable transport benefits the performance of your horse.*

 Die perfekte Kombination von Design und Funktionalität. Der Vollaluminiumanhänger garantiert maximalen Platz und Zuverlässigkeit. Da die Innenabmessungen 40 cm länger und 20 cm höher sind als bei den meisten anderen Anhängermarken, wird Ihr Pferd viel komfortabler transportiert. Komfortabler Transport fördert die Leistung Ihres Pferdes.

 *La combinaison parfaite entre design et fonctionnalité. La remorque entièrement en aluminium garantit un maximum d'espace et de fiabilité. Parce que les dimensions intérieur sont 40 cm plus longue et 20 cm plus haute qu'avec la plupart des autres marques de remorque, votre cheval sera transporté beaucoup plus confortablement. Un transport confortable améliore les performances de votre cheval.*





S45 Aluminium

THE NEXT GENERATION



# S45 Aluminium

 De perfecte combinatie van design en functionaliteit. De volledig aluminium trailer staat garant voor maximale ruimte en degelijkheid. Doordat de binnenmaat 40 cm langer en 20 cm hoger is dan bij de meeste andere trailermerken zal uw paard veel comfortabeler worden vervoerd. Een comfortabel transport komt ten goede voor de prestaties van uw paard.

 *The perfect combination of design and functionality. The full aluminium trailer guarantees maximum space and reliability. Because the insert-dimensions are 40 cm longer and 20 cm higher than most of the other trailer brands, your horse will be transported much more comfortably. Comfortable transport benefits the performance of your horse.*

 Die perfekte Kombination von Design und Funktionalität. Der Vollaluminiumanhänger garantiert maximalen Platz und Zuverlässigkeit. Da die Innenabmessungen 40 cm länger und 20 cm höher sind als bei den meisten anderen Anhängermarken, wird Ihr Pferd viel komfortabler transportiert. Komfortabler Transport fördert die Leistung Ihres Pferdes.

 *La combinaison parfaite entre design et fonctionnalité. La remorque entièrement en aluminium garantit un maximum d'espace et de fiabilité. Parce que les dimensions intérieur sont 40 cm plus longue et 20 cm plus haute qu'avec la plupart des autres marques de remorque, votre cheval sera transporté beaucoup plus confortablement.*









S150 Aluminium

THE NEXT GENERATION





## S150 Aluminium

 De S150 is de perfecte trailer voor de semi professionele ruiter. Met een lengte van 375 cm, breedte van 171 en hoogte van 240 cm is de S150 uniek in zijn soort.

De S150 heeft standaard een ruime kleedruimte van maar liefst 171x90x240 cm. Ook het paarden gedeelte is voorzien van alle gemakken.

De trailer is uitgevoerd met ons gepatenteerde gedeelde tussenschot en het geïsoleerde dak is voorzien van een dak ventilatie dat er samen met de 2 schuiframen voor zorgt dat de lucht doorstroming in de trailer perfect is. Met de S150 is een comfortabele rit gegarandeerd waardoor een goede performance vanzelfsprekend wordt.

 *The S150 is the perfect trailer for the semi-professional rider. With a length of 375 cm, width of 171 and height of 240 cm, the S150 is unique in its kind.*

*The S150 has a spacious dressing area of no less than 171x90x240 cm as standard.*

*The horse section is also fully equipped.*

*The trailer is equipped with our patented split bulkhead and the insulated roof is equipped with a roof ventilation that, together with the 2 sliding windows, ensures that the air flow in the trailer is perfect.*

*With the S150 a comfortable ride is guaranteed, making good performance a matter of course.*

 Der S150 ist der perfekte Anhänger für den semiprofessionellen reiter. Mit einer Länge von 375 cm, einer Breite von 171 und einer Höhe von 240 cm ist der S150 in seiner Art einzigartig.

Der S150 verfügt standardmäßig über einen geräumigen Ankleidebereich von nicht weniger als 171x90x240 cm.

Die Pferdeabteilung ist ebenfalls voll ausgestattet.

Der Anhänger ist mit unserer patentierten geteilten Trennwand ausgestattet und das isolierte Dach ist mit einer Dachbelüftung ausgestattet, die zusammen mit den 2 Schiebefenstern dafür sorgt, dass der Luftstrom im Anhänger perfekt ist. Mit dem S150 ist eine komfortable Fahrt garantiert, was eine gute Leistung zur Selbstverständlichkeit macht.

 *La S150 est la remorque parfaite pour le cavalier semi-professionnel. Avec une longueur de 375 cm, une largeur de 171 et une hauteur de 240 cm, la S150 est unique en son genre.*

*Le S150 a une zone de dressing spacieuse de pas moins de 171x90x240 cm en standard.*

*La section équestre est également entièrement équipée.*

*La remorque est équipée de notre cloison divisée brevetée et le toit isolé est équipé d'une ventilation de toit qui, avec les 2 fenêtres coulissantes, garantit que le flux d'air dans la remorque est parfait.*

*Avec le S150, une conduite confortable est garantie, faisant de bonnes performances une évidence.*



S170 Aluminium

THE NEXT GENERATION





# S170 Aluminium

 De S170 is de perfecte trailer voor de professionele en de semi professionele ruiter. Met een lengte van 450 cm, breedte van 171 en hoogte van 240 cm is de S170 uniek in zijn soort.

De S170 heeft standaard een grote kleed/verblijfsruimte van maar liefst 171x170x240 cm. De verblijfsruimte kunt u naar uw eigen inzichten inrichten. Het paarden gedeelte is voorzien van alle gemakken.

De trailer is uitgevoerd met ons gepatenteerde gedeelde tussenschot en het geïsoleerde dak is voorzien van een dak ventilatie dat er samen met de 2 schuiframen voor zorgt dat de lucht doorstroming in de trailer perfect is. Met de S170 is een comfortabele rit gegarandeerd waardoor een perfecte performance vanzelfsprekend wordt.

 *The S170 is the perfect trailer for the professional and semi-professional rider. With a length of 450 cm, width of 171 and height of 240 cm, the S170 is unique in its kind. The S170 has a standard large cloth / lounge area of no less than 171x170x240 cm. You can design the lounge to your own liking. The horse section is fully equipped. The trailer is equipped with our patented split bulkhead and the insulated roof is equipped with a roof ventilation that, together with the 2 sliding windows, ensures that the air flow in the trailer is perfect. With the S170 a comfortable ride is guaranteed, making perfect performance a matter of course.*

 Der S170 ist der perfekte Anhänger für den professionellen und semiprofessionellen Reiter. Mit einer Länge von 450 cm, einer Breite von 171 und einer Höhe von 240 cm ist der S170 in seiner Art einzigartig. Der S170 verfügt über einen standardmäßigen großen Umkleide-/Aufenthaltsbereich von nicht weniger als 171x170x240 cm. Sie können den Wohnbereich nach Ihren eigenen Erkenntnissen einrichten. Die Pferdeabteilung ist komplett ausgestattet. Der Anhänger ist mit unserer patentierten geteilten Trennwand ausgestattet und das isolierte Dach ist mit einer Dachbelüftung ausgestattet, die zusammen mit den 2 Schiebefenstern dafür sorgt, dass der Luftstrom im Anhänger perfekt ist. Mit dem S170 ist eine komfortable Fahrt garantiert, so dass eine perfekte Leistung selbstverständlich ist.

 *La S170 est la remorque parfaite pour le cavalier professionnel et semi-professionnel. Avec une longueur de 450 cm, une largeur de 171 et une hauteur de 240 cm, le S170 est unique en son genre. Le S170 dispose d'un grand espace dressing / salon de pas moins de 171x170x240 cm en standard. Vous pouvez meubler l'espace de vie selon vos propres idées. La section équestre est entièrement équipée. La remorque est équipée de notre cloison divisée brevetée et le toit isolé est équipé d'une ventilation de toit qui, avec les 2 fenêtres coulissantes, garantit que le flux d'air dans la remorque est parfait. Avec le S170, une conduite confortable est garantie, ce qui rend les performances parfaites une évidence.*



S190 Aluminium

THE NEXT GENERATION







## S190 Aluminium

 De S190. is uitermate geschikt voor de professionele en de semi professionele ruiter die speciale wensen heeft. Met een opbouw lengte van 520 cm een breedte van 171 en een hoogte van 240 cm is de S190 niet vergelijkbaar het andere modellen. De S190. heeft standaard een grote verblijfsruimte van maar liefst 220x170x240 cm Het paarden gedeelte is voorzien van alle gemakken. De trailer is uitgevoerd met ons gepatenteerde gedeelde tussenschot en het geïsoleerde dak is voorzien van een dak ventilatie dat er samen met de 2 schuiframen voor zorgt dat de lucht doorstroming in de trailer perfect is. Met de S190. is een comfortabele rit gegarandeerd waardoor een perfecte performance vanzelfsprekend wordt.

 *The S190. is ideal for the professional and semi-professional rider who has special wishes. With a body length of 520 cm, a width of 171 and a height of 240 cm, the S190. not comparable to the other models. The S190 has a large living space of no less than 220x170x240 cm as standard The horse section is fully equipped. The trailer is equipped with our patented split bulkhead and the insulated roof is equipped with a roof ventilation that, together with the 2 sliding windows, ensures that the air flow in the trailer is perfect. With the S190. a comfortable ride is guaranteed, making perfect performance self-evident.*

 Der S190. ist ideal für den professionellen und semiprofessionellen Reiter, der besondere Wünsche hat. Mit einer Körperlänge von 520 cm, einer Breite von 171 und einer Höhe von 240 cm ist der S190 nicht vergleichbar mit den anderen Modellen. Der S190. hat standardmäßig einen großen Wohnraum von nicht weniger als 220x170x240 cm. Die Pferdeabteilung ist komplett ausgestattet. Der Anhänger ist mit unserer patentierten geteilten Trennwand ausgestattet und das isolierte Dach ist mit einer Dachbelüftung ausgestattet, die zusammen mit den 2 Schiebefenstern dafür sorgt, dass der Luftstrom im Anhänger perfekt ist. Mit dem S190. Eine komfortable Fahrt ist garantiert, so dass eine perfekte Leistung selbstverständlich ist.

 *Le S190. est idéal pour le cavalier professionnel et semi-professionnel qui a des souhaits particuliers. Avec une longueur de corps de 520 cm, une largeur de 171 et une hauteur de 240 cm, le S190 pas comparable aux autres modèles. Le S190. standard a une grande surface habitable de pas moins de 220x170x240 cm La section équestre est entièrement équipée. La remorque est équipée de notre cloison divisée brevetée et le toit isolé est équipé d'une ventilation de toit qui, avec les 2 fenêtres coulissantes, garantit que le flux d'air dans la remorque est parfait. Avec le S190. une conduite confortable est garantie, ce qui rend les performances parfaites une évidence.*

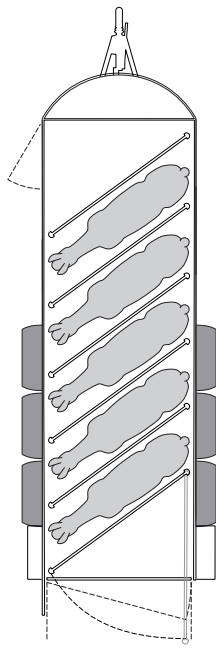

S190 Icelandic

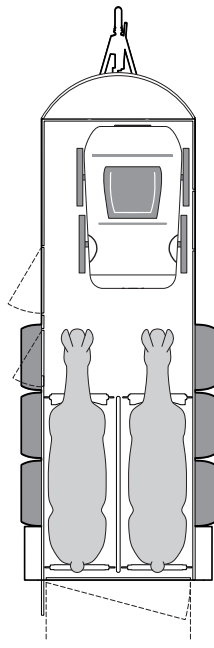

S190 Carriage

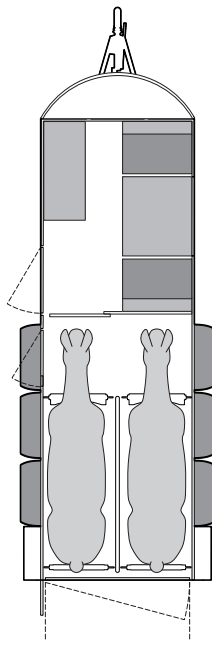

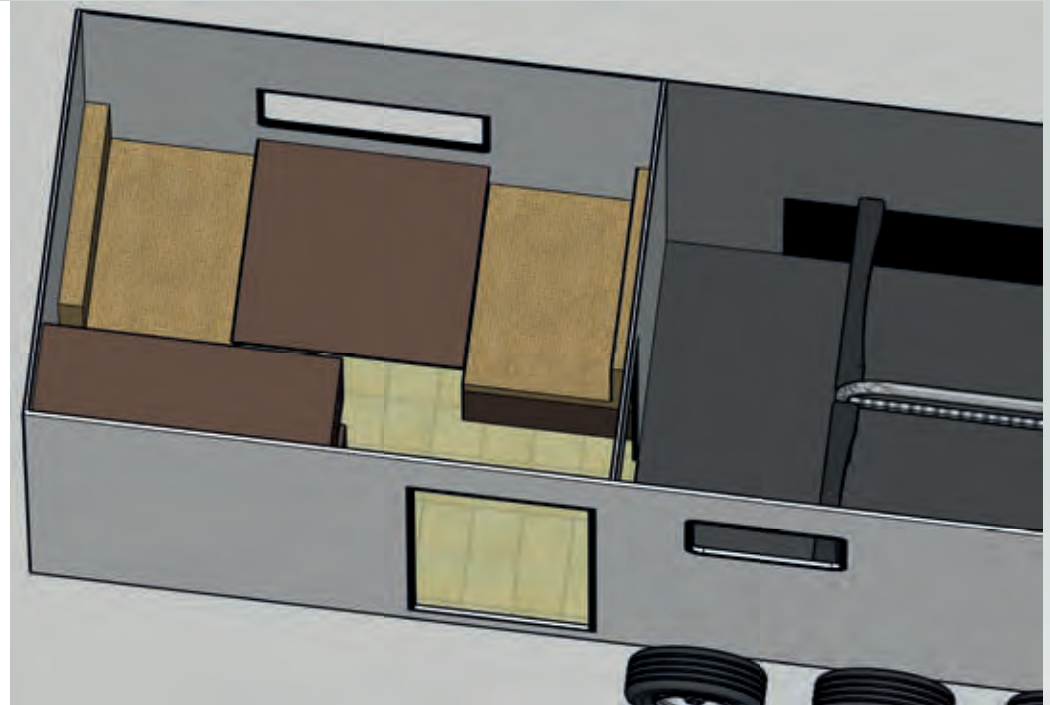

S190 Living



## S190 Aluminium

 De S190 (maar ook de S170) is modulair in te richten met bijvoorbeeld een verblijfsruimte met keukenblok en zit/ slaap- gedeelte. Maar u kunt ook kiezen voor ruimte voor uw koets of het vervoeren van meerdere IJslandse paarden of pony's. Kortom alles kan!

 *The S190 (but also the S170) can be set up in a modular way with, for example, a lounge with kitchen unit and sitting / sleeping area. But you can also opt for space for your carriage or for transporting several Icelandic horses or ponies. In short, everything is possible!*

 Der S190 (aber auch der S170) kann modular aufgebaut werden, beispielsweise mit einer Lounge mit Kücheneinheit und Sitz- / Schlafbereich. Sie können aber auch Platz für Ihre Kutsche wählen oder mehrere Islandpferde oder Ponys transportieren. Kurz gesagt, alles ist möglich!

 *Le S190 (mais aussi le S170) peut être aménagé de manière modulaire avec, par exemple, un salon avec cuisine et coin salon / couchage. Mais vous pouvez également opter pour un espace pour votre calèche ou pour le transport de plusieurs chevaux ou poneys islandais. Bref, tout est possible!*





S90 Living

THE NEXT GENERATION







## S90 Living

 De S90 living, de perfecte combinatie van comfort voor u en dat van uw paard. Door de verschuifbare tussenwand is de kleedruimte naar wens te vergroten of te verkleinen. Middels beschikbare opties kunnen we altijd de perfecte oplossing bieden.

 *The S90 Living, the perfect combination of comfort for the horse and comfort for you. Due to the sliding interior wall, the dressing room can be enlarged or reduced in size as needed. By using our options we can always offer the perfect solution.*

 Der S90 Living, die perfekte Kombination zwischen Bequemlichkeit für das Pferd und für Sie. Durch die verschiebbare Zwischenwand ist der Umkleieraum je nach Wunsch zu ändern. Mit den verschiedenen Optionen können wir immer die perfekte Lösung bieten.

 *Le S90 Living, la combinaison parfaite entre le confort du cheval et le vôtre. La cloison intermédiaire coulissante permet d'agrandir ou de réduire le vestiaire à souhait. Par toutes les options nous pouvons toujours la solution idéale.*









## S90 Carriage

 De S90 Carriage, de perfecte combinatie van comfort voor u en uw paard. Door de grote ruimte vóór in de trailer kan deze trailer perfect gebruikt worden voor de men-sport. Voorin staat de koets en daarachter staan de paarden. Als scheiding tussen uw koets en de paarden kan een rolzeiltje gebruikt worden.

 *The S90 Carriage, the perfect combination of comfort for you and your horse. This trailer can be used perfectly for the carriage drive-sport. At the front of the trailer stands the carriage and behind that the horses. As separation between your carriage and the horses, a carriage canvas can be used.*

 Die S90 Kutsche, die perfekte Kombination von Komfort für Sie und Ihr Pferd. Durch den großen Raum vorne im Anhänger kann dieser Trailer perfekt für den Fahr-Sport verwendet werden. An der Vorderseite des Anhängers steht ihre Kutsche und dahinter sind die Pferde. Als Abtrennung kann eine Kutschenplane verwendet werden.

 *La van Sirius S90 pour calèche est une solution confortable pour le cavalier et ses chevaux. Un espace spacieux à l'avant du van est réservé à la calèche et font de cette solution un moyen de transport idéal pour les Amateurs d'attelage. Nous pouvons également vous proposer une bâche de séparation entre les chevaux et calèche.*



S80 Aluminium

THE NEXT GENERATION







## S80 Aluminium

 Ruimte, veiligheid, gebruiksgemak en onbeperkte mogelijkheden: S80, de ideale trailer. Met een binnenhogte van 250 cm biedt deze trailer de meest comfortabele ruimte voor het meest temperamentvolle paard. De olympische afmeting van 340x171x250 cm gecombineerd met ons deur-/klepsysteem biedt een instap-garantie voor ieder paard.

 *Space, security, ease of use and unlimited possibilities: S80, the ideal trailer. With an inside height of 250 cm, this trailer offers the most comfortable space for the most temperamental horse. The Olympic size of 340x171x250 cm combined with our door / flap system offers an entry-level guarantee for every horse.*

 Platz, Sicherheit, Benutzerfreundlichkeit und unbegrenzte Möglichkeiten: S80, der ideale Anhänger. Mit einer Innenhöhe von 250 cm bietet dieser Anhänger den bequemsten Platz für das temperamentvollste Pferd. Die olympische Größe von 340x171x250 cm in Kombination mit unserem Tür- / Klappensystem bietet eine Einstiegsgarantie für jedes Pferd.

 *Espace, sécurité, facilité d'utilisation et possibilités illimitées : S80, la remorque idéale. Avec une hauteur intérieure de 250 cm, cette remorque offre l'espace le plus confortable pour les chevaux les plus capricieux. La taille olympique de 340x171x250 cm combinée à notre système de porte / volet offre une garantie d'entrée de gamme pour chaque cheval.*



S80 Aluminium front exit

THE NEXT GENERATION









## S80 Aluminium front exit

 Ruimte, veiligheid, gebruiksgemak en onbeperkte mogelijkheden. De ideale trailer voor alle omstandigheden en alle soorten paarden. Ook met de mogelijkheid om aan de voorzijde de paarden uit te laden.

 *Spaciousness, safety, convenience and unlimited possibilities. The ideal trailer for all circumstances and all types of horses. Also with the possibility to unload the horses to the front.*

 Platz, Sicherheit, Benutzerfreundlichkeit und unbeschränkte Möglichkeiten. Der ideale Pferdeanhänger für alle Umstände und alle Pferderassen. Auch mit der Möglichkeit, die Pferde an der Vorderseite zu entladen.

 *Espace, sécurité, facilité d'utilisation et possibilités illimitées. Le van idéal pour toutes les circonstances et tous les types de chevaux y compris les grands. Aussi avec la possibilité de décharger les chevaux à l'avant.*



S71 Aluminium Icelandic

THE NEXT GENERATION







## S71 Aluminium Icelandic

 De S71 is met zijn 490 cm netto binnenlengte en 210 cm binnenhoopte en 171 cm binnenbreedte uniek in zijn soort te noemen. Door alle mogelijkheden binnen onze accessoires kunnen we altijd de perfecte oplossing bieden. Of het nu voor 3 of 4 IJslandse paarden of voor 5 kleinere pony's is. Alles kan binnen dit concept.

 *The S71 is with its 490 cm internal length, 210 cm net internal height and 171cm inside width unique in its kind. By all the possibilities within our accessories we can always offer the perfect solution. Whether it's for 3 or 4 Icelandic horses or for 5 smaller ponies. Everything is possible within this concept.*

 Die S71 ist mit seinen 490 cm innen Länge, 210 cm in der Höhe und 171 cm innen Breite einzigartig in seiner Sorte. Von den Möglichkeiten in unserem Zubehör bieten wir immer die perfekte Lösung. Ob es für 3 oder 4 Isländpferde oder 5 kleinere Ponys ist. Alles ist möglich im Rahmen dieses Konzepts.

 *La S71 est de 490 cm nette à l'intérieur de la longueur et 210 cm de hauteur intérieure et 171 cm dans la largeur, unique en son genre. Par toutes les possibilités au sein de nos accessoires, nous pouvons toujours la solution idéale. Que ce soit pour les 3 ou 4 chevaux Islandais ou 5 petits poneys. Tout est possible dans ce concept.*



S70 Aluminium

THE NEXT GENERATION



# S70 Aluminium

 De S70 is met zijn 490 cm binnenlengte uniek te noemen. Door onze variaties en mogelijkheden in het interieur kunnen we altijd de passende oplossing bieden.

 *The S70, with its 490 cm interior length may certainly be called unique. Due to our variations and options in the interior, we are always able to offer the most suitable solution.*

 Der S70 ist mit seiner inneren Länge von 490 cm einzigartig zu nennen. Durch unsere Variationen und Möglichkeiten im Interieur können wir immer die passende Lösung bieten.

 *Le S70 est exceptionnel par ses 490 cm de longueur intérieure. Tout comme le S90, il offre une grande quantité d'aménagements intérieurs, contenus dans un modèle rabassé.*



S60 Aluminium

THE NEXT GENERATION







## S60 Aluminium

 De perfecte oplossing voor uw kleine paarden (wandhoogte 152.5 cm). Met tal van variabele inrichtingen biedt de S60 altijd de perfecte oplossing.

 *The perfect solution for your smaller horses (side walls 152.5 cm). With its many variable layouts, the S60 is always able to offer the perfect solution.*

 Die perfekte Lösung für Ihre kleine Pferde (Bordwände 152.5 cm). Mit vielen variablen Einrichtungen bietet der S60 immer die perfekte Lösung.

 *La solution parfaite pour vos petits chevaux (pords latérales 152.5 cm). Muni d'innombrables aménagements variables, le S60 est toujours la solution parfaite.*







**Opties**  
**Options**  
**Optionen**  
**Options**



Vaste achterklep aluminium • *Hard top rear cover aluminium*  
 • Aluminium Trittschutz • *Protège-marche en aluminium*



Vaste achterklep polyester • *Hard top rear cover polyester*  
 • Polyester Trittschutz • *Protège-marche en polyester*



Detail achterlicht met constructie zijkant • *Detail rear construction*  
 • Detail Heck Konstruktion • *Detail lárriere*

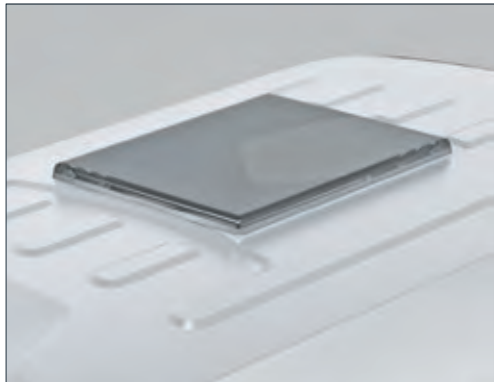

Dakluis • *Roof-top-vent* • Dachluffer • *Ventilation a toit*



Dekenbeugel • *Blanket holder* • Deckenstange  
 • *Barre à couverture*



Dwarsopstelling • *Diagonal transport*  
 • Diagonal aufstellung • *Position Diagonal*



Schot dwarsopstelling • *Separation diagonal*  
 • Trennwand diagonal aufstellung • *Separation diagonal*



Dwarsschot S60 • *Separation S60* • Trennwand S60  
 • *Sepration S60*



Hengstenschot gedeeld tussenschot • *Stallion partition divided*  
 • Kopftrenngitter geteilter trennwand  
 • *Rehausse sepration dividé*

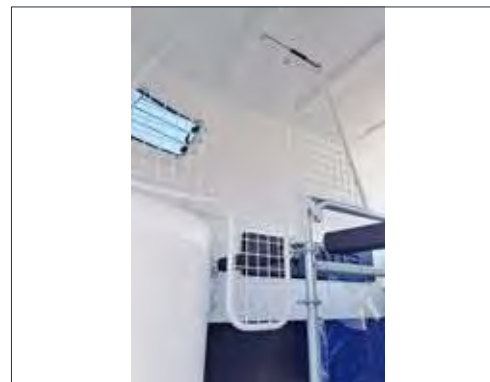

Hengstenschot normaal • *Stallion partition normal*  
 • Kopftrenngitter normal • *Rehausse normal*



Instapdeur S45/S75/S77 • *Door S45/S75/S77*  
 • Tür S45/S75/S77 • *Porte S45/S75/S77*



Grote instapdeur S80/S90 • Large entrance door  
• Grösse Einstiegtür • Grande porte d'embarquement



Opdrijfschotten • Ramp gates • Treibgitter  
• Barrières des rampes



Panoramaraam • Panoramic window • Panorma Fenster  
• Fenetre panoramic



Schuifraam in grote deur of zijwand • Sliding window in door/  
side • Schiebefenster in der Tür/Seite • Fenetre glisser



Schuifwand S90 • Sliding wall S90 • Schiebewand S90  
• Cloisont glisser



Tussenrek • Separation • Trenngitter • Separation

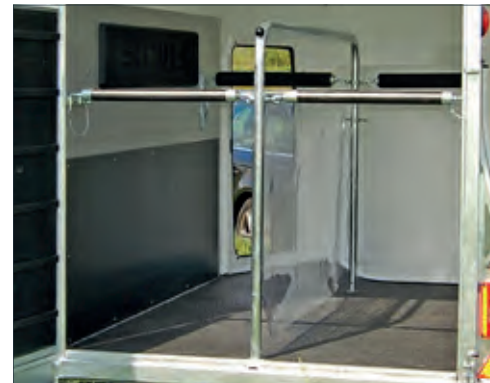

Normaal tussenschot • Normal separation  
• Trennwand normal • Separation normal



Gedeeld tussenschot • Trennwand geteilt  
• Geteilter Trennwand • Separation divider



Stallion tussenwand • Stallion separation  
• Hengst trennwand • Separation étalon



Veulenrek • Foal fence • Fohlengitter  
• Garde-fou pour poulain



Voorraam S60/S90 • Front window S60/90  
• Front Fenster S60/90 • Fenetre avant S60/90



Voorraam S77 Alu • Front window S77 Alu  
• Front Fenster S77 Alu • Fenetre avant S77 Alu



S77

Zadelkamer met zadelsteun • Tack room with saddle support  
• Sattelkammer mit Sattelauflage • Sellerie aved porte-selle



S75

Zadelkamer met zadelsteun • Tack room with saddle support  
• Sattelkammer mit Sattelauflage • Sellerie aved porte-selle



Zadelkamer met grote deur • Tack room with large door  
• Sattelkammer mit grosse Tür • Sellerie avec grande porte



Zadelruimte • Tack room • Sattelkammer • Sellerie



Western zadelsteun • Western support  
• Western sattelhalter • Support western



Uitneembare zadelkist • Saddlebox loose with lift  
• Sattelbox lose mit Electrolift • Saddlebox loose with lift



Zeitje tussen paard en koets • Carriage canvas  
• Koetschenplane • Bache coche



Slot op achterdeur • Schloss an der Hintertür  
Lock on back door • Serrure sur la porte arrière



Winterzeil • Winter canvas • Winterplane • Winter canvas



Zomerzeil • Summer canvas • Sommerplane  
• Summer canvas



Zijklep S70/S71/S90/S90-L • Side value  
• Seitliche Klappe • Porte latérale



Lichtmetalen wielen • Alu wheels • Alu velgen  
• Jantes en Alu

Technische tekeningen • *Technical diagrams* • Technische Zeichnungen • *Dessins techniques*

Zijaanzichten  
*Side view*  
 Ansichten von der Seite  
*Vues latérales*

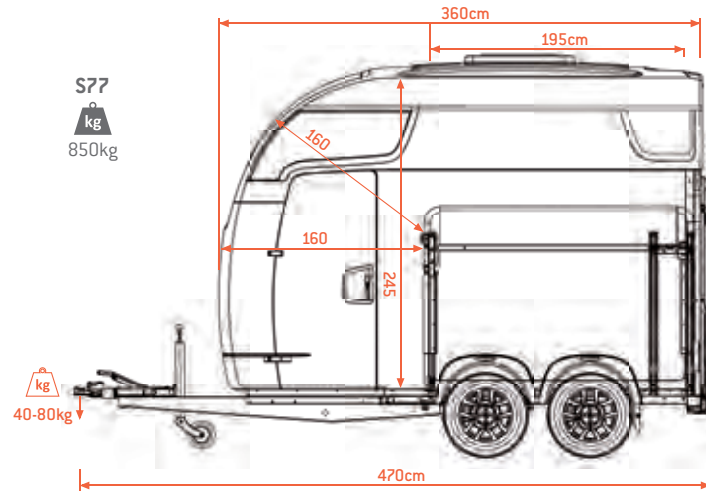

**S77** Polyester or Aluminium with polyester front

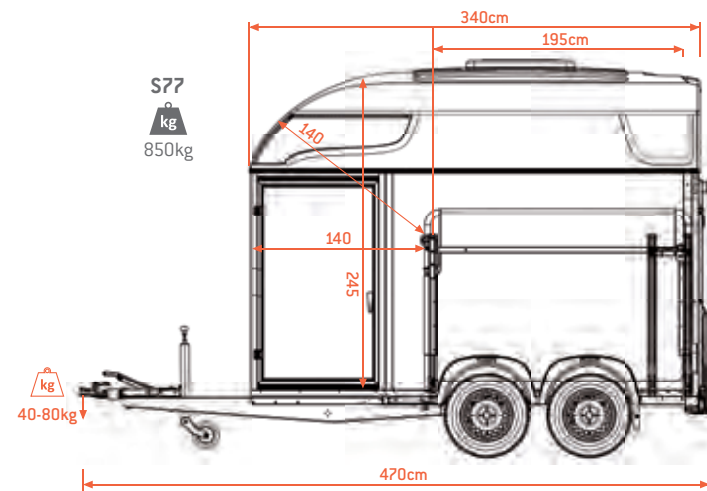

**S77** Aluminium

Bovenaanzichten  
*Overhead views*  
 Ansichten von oben  
*Vues d'en haut*

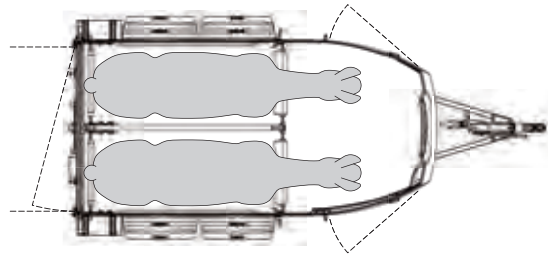

**S77** Polyester/aluminium with polyester front

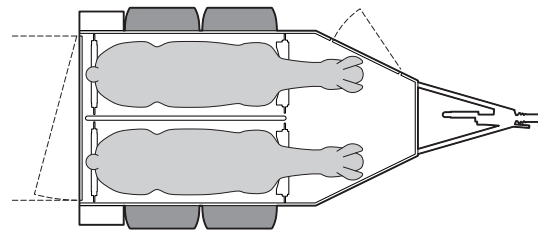

**S75** Basic 2 horses  
**S77** Aluminium

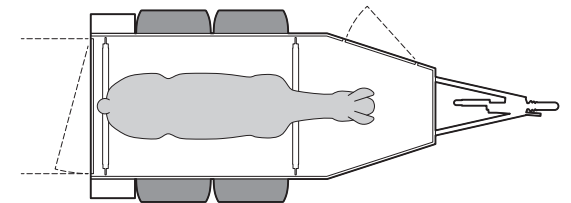

**S45** Basic 1 horse

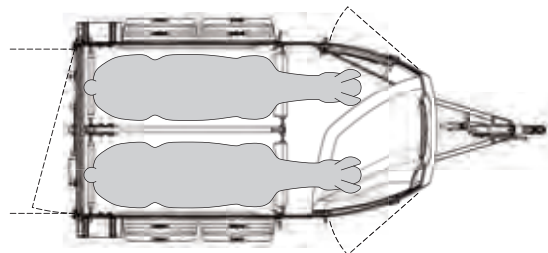

**S77** Polyester/aluminium with polyester front  
 with tack room

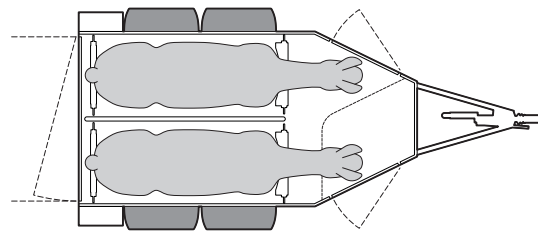

**S75** With tack room 2 horses  
**S77** Aluminium with tack room 2 horses

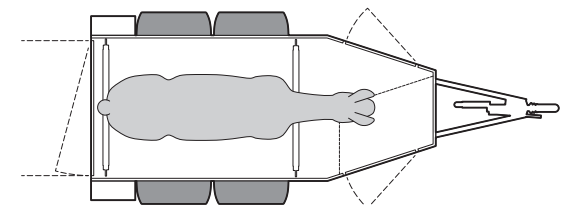

**S45** With tack room 1 horse

Bovenaanzichten • Overhead views • Ansichten von oben • Vues d'en haut

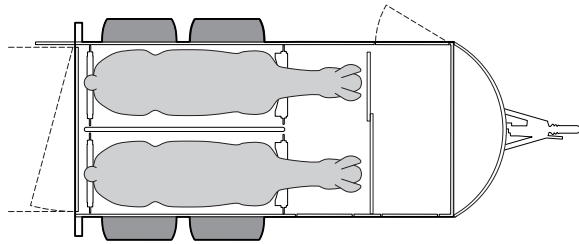

**S150** Aluminium

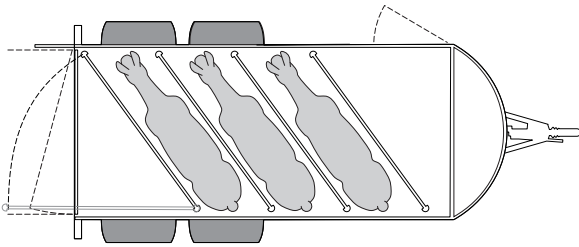

**S150** Islandic

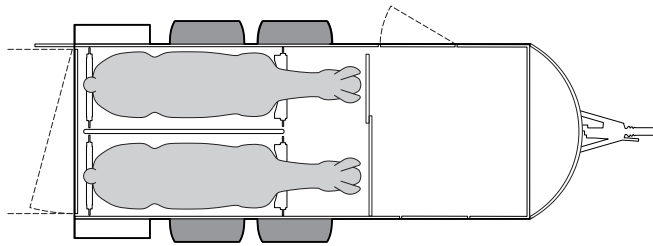

**S170** Aluminium

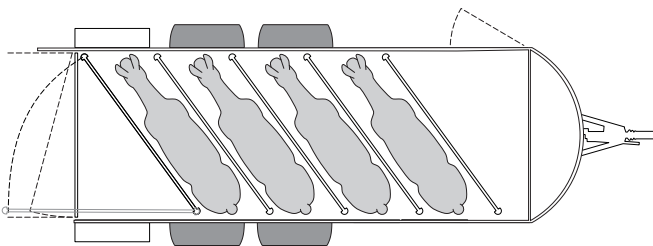

**S170** Islandic

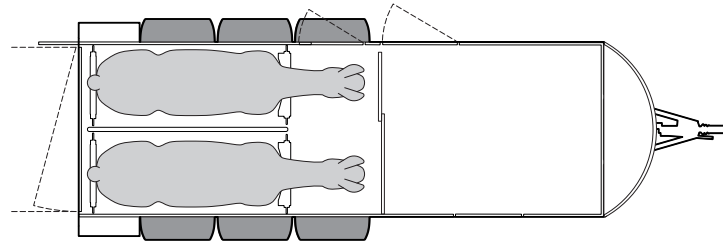

**S190** Aluminium

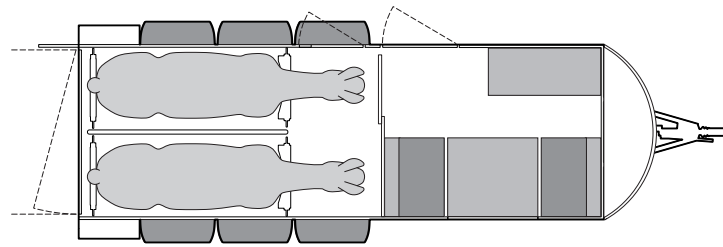

**S190** Living

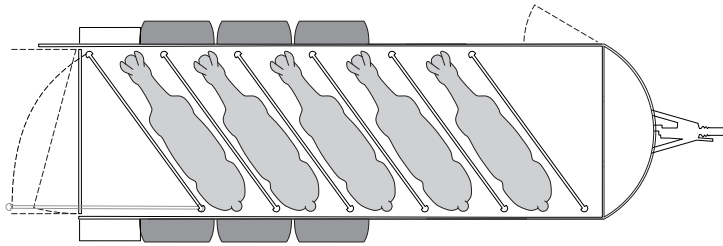

**S190** Islandic

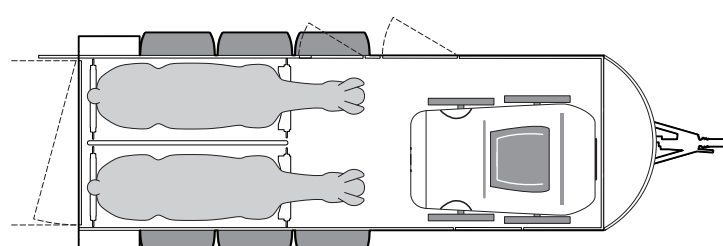

**S190** Carriage

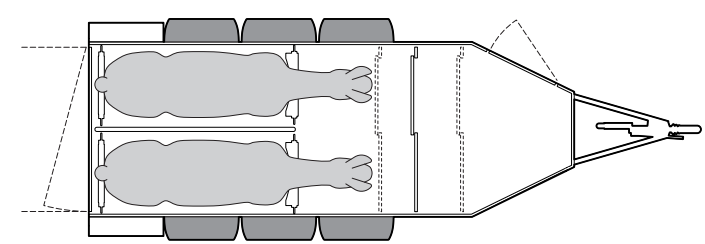

**S90** Living

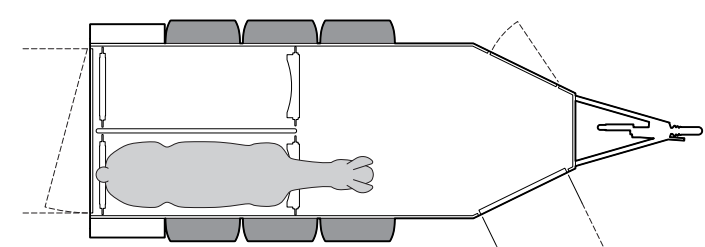

**S90** Front exit

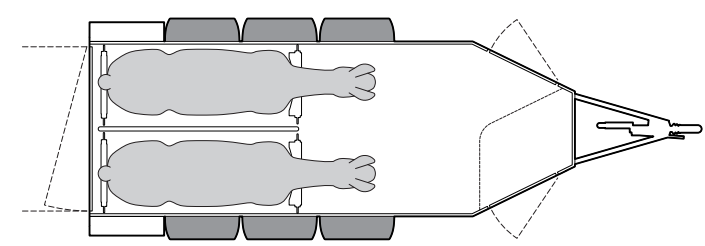

**S90** With tack room

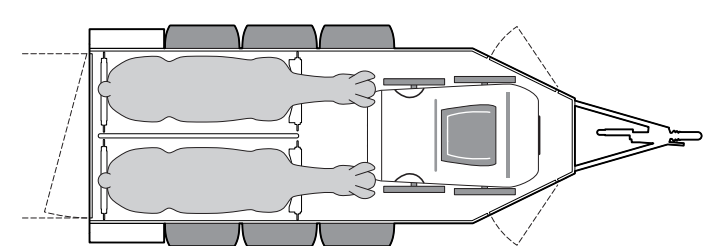

**S90** Carriage

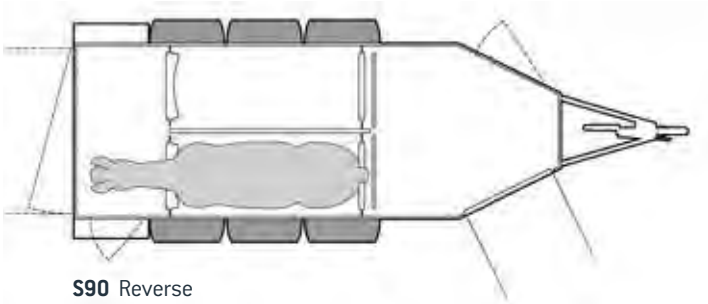

**S90** Reverse

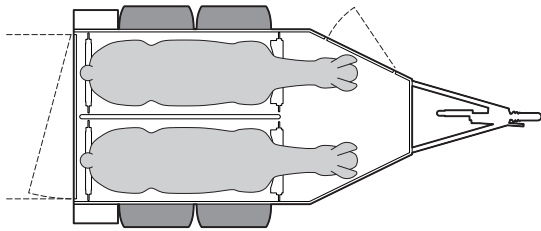

**S80** Basic 2 horses

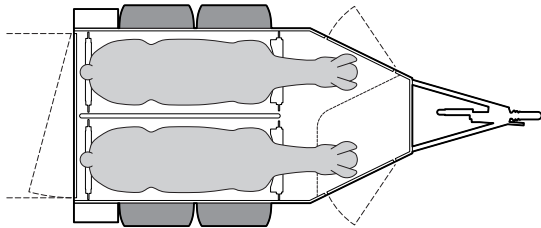

**S80** With tack room 2 horses

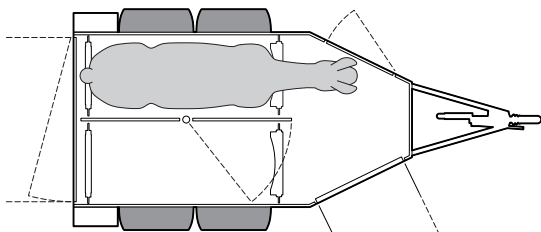

**S80** With front exit

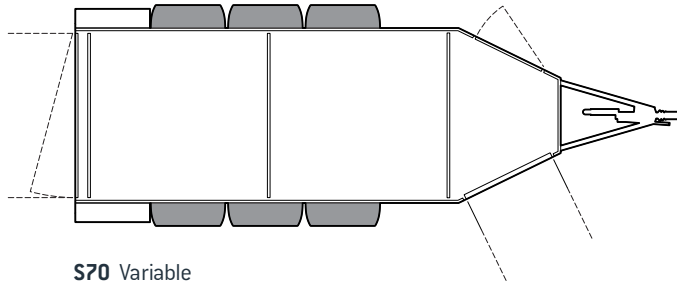

**S70** Variable

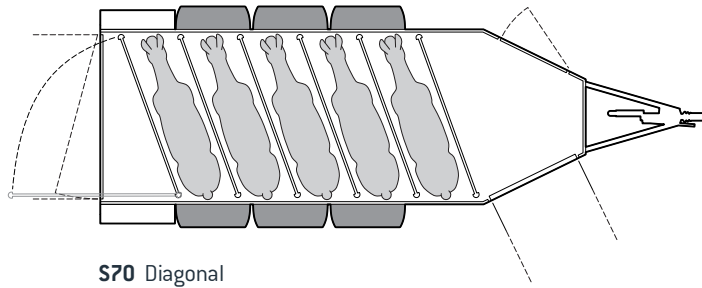

**S70** Diagonal

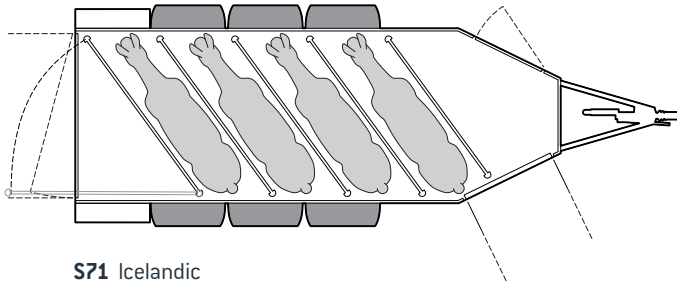

**S71** Icelandic

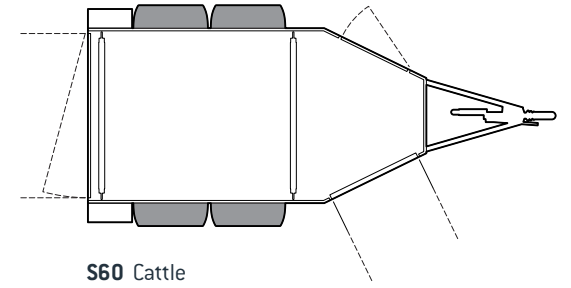

**S60** Cattle

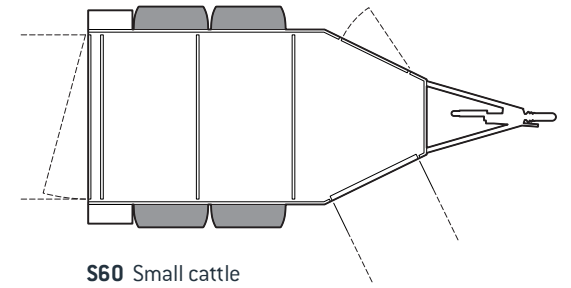

**S60** Small cattle

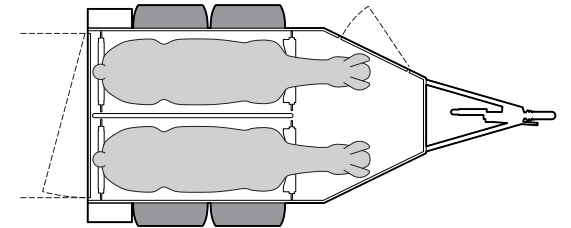

**S60** Pony

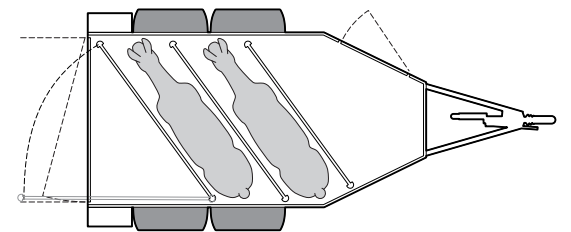

**S61** Icelandic

**Technische specificaties • Technical specifications • Technische Spezifikationen • Données techniques**

Model <i>Model</i> Modell <i>Modèle</i>	Afmetingen (lxbxh) <i>Dimensions</i> (lwxhx) Maße (lxbxh) <i>Dimensions</i> (lxbxh)	Afstand borstbuis tot voorzijde punt <i>Distance from breast bar to front</i> Abstand Bruststange zur Vorderseite Spitze <i>Distance de la barre de poitrail jusqu'à la partie avant de la pointe</i>	Ledig gewicht <i>Tare weight</i> Leergewicht <i>Poids à vide</i>	Totaal gewicht <i>Total weight</i> Gesamtgewicht <i>Poids total</i>	Bandenmaat <i>Tyre size</i> Reifengröße <i>Dimensions des pneus</i>	Wandhoogte <i>Height of sides</i> Wandhöhe <i>Hauteur de paroi</i>	Hoogte borstbuis <i>Height of breast bar</i> Höhe Bruststange <i>Hauteur de la barre de poitrail</i>	Hoogte bilbuis <i>Height of buttock bar</i> Höhe Heckstange <i>Hauteur de la barre de recul</i>	Deelbaar tussenschot <i>Divided separation</i> Trennwand geteilt <i>Separation flexible</i>	Kogeldruk leeg/geladen <i>Tow hitch pressure empty/loaded</i> Stützlast leer/beladen <i>Charge d'appui sans/avec charge</i>	Dakluik <i>Roof-top-vent</i> Dachluffer <i>Ventilation a toit</i>
	cm	cm	kg	kg		cm	cm		kg		
S77 polyester	360x171x245	165	900	2000/2500	185-70R13 / 195-65R12	170	120 en 100	110	○	40/80	●
S77 aluminium with polyester front	360x171x245	165	900	2000/2500	185-70R13 / 195-65R13	170	120 en 100	110	○	40/80	●
S77 aluminium	340x171x245	140	850	2000/2500	185-70R13 / 195-65R14	170	120 en 100	110	○	40/80	●
S77-L aluminium	340x171x225	140	850	2000/2500	185-70R13 / 195-65R14	153	120 en 100	110	○	40/80	●
S75 aluminium with polyester front	360x171x245	160	850	2000/2500	185-70R13 / 195-65R15	152.5	120 en 100	110	○	40/80	
S75 aluminium	340x171x245	140	850	2000/2500	185-70R13 / 195-65R15	152.5	120 en 100	110	○	40/80	
S45 aluminium	345x141x245	145	750	1600	185-70R13	152.5	120 en 100	110	–	40/80	
S90 aluminium / S90-L aluminium	490x171x250/230	not applicable	1300	2000/2500/3000/3500	185-70R13 / 195-65R15 / 195-65R16	212.5	120 en 100	110	○	40/90	●
S80 aluminium / S80-L aluminium	340x171x250/230	140	875	2000/2500/3000/3500	185-70R13 / 195-65R15	212.5	120 en 100	110	○	50/88	●
S70/S71 aluminium	490x171x190/210	not applicable	1200	2000/2500/3000/3500	185-70R13 / 195-65R15	152.5	120 en 100	110	○	50/87	●
S60/S61 aluminium	340x171x190/210	140	800	2000/2500/3000/3500	185-70R13 / 195-65R15	152.5	120 en 100	110	○	50/86	●
S150 aluminium	375x171x240	90	950	2000/2500/3000/3500	185-70R13 / 195-65R15	240	120 en 100	110	●	75/100	●
S170 aluminium	455x171x240	90	1100	2000/2500/3000/3500	185-70R13 / 195-65R15	240	120 en 100	110	●	75/100	●
S190 aluminium	525x171x240	90	1300	2000/2500/3000/3500	195-65R15	240	120 en 100	110	●	75/100	●

**Kleurengamma**  
*Range of colours*  
Farbskala  
*Gammes de couleurs*



Blue metallic  
(Bl)

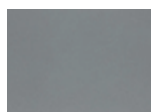

Silver metallic  
(S)

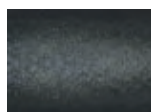

Anthracite metallic  
(A)



Black metallic  
(Bk)



Nara Bronze metallic  
(Nb)



Cherry Red  
(Cr)



White (W)



Deur/klep systeem <i>Door/ramp combination</i> Tür-/Rampe-kombination <i>Système pont/porte</i>	Grote instapdeur <i>Large entrance door</i> Größe Einstiegtür <i>Grande porte d'embarquement</i>	Zwaar automatisch neuswiel <i>Heavy automatic nose wheel</i> Schweres automatisches Stützrad <i>Roue jockey automatique lourde</i>	Alu-compound vloer <i>Alu-compound floor</i> Alu-compound Boden <i>Plancher en Alu-compound</i>	Ergonomische borstbuis <i>Ergonomic breast bar</i> Ergonomische Brust Polsterung <i>Barre de poitrail ergonomique</i>	Automatisch achterzeil <i>Automatic canvas</i> Automatische Planenrollo <i>Bâche arrière automatique</i>	Ventilerende ramen <i>Ventilating windows</i> Ventilerende Fenster <i>Hublots ventilantes</i>	Verticale powersteun voorzijde <i>Vertical power support front</i> Vertikale Kraftunterstützung Vorderseite <i>Forces verticales auprès de la barre de poitrail</i>	Tunnel over deursluiting <i>Tunnel over door latch</i> Tunnel über Türverschluss <i>Tunnel au-dessus de la fermeture de porte</i>	Leverbare kleuren <i>Available colours</i> Lieferbare Farben <i>Couleurs livrables</i>	<i>Begaanbare zadelkamer/ kleedruimte</i> <i>Saddleroom / dressing room</i> <i>Begebarer Sattel Kammer / Umkleideraum</i> <i>Sellerie / Vestiaire</i>	
•	•	•	•	•	•	•	•	•	•	BI/S/A/Bk/Nb/Cr/W	
•	•	•	•	•	•	•	•	•	•	BI/S/A/Bk/Nb/Cr/W	
•	•	•	•	•	•	•	•	•	•	BI/S/A/Bk/Cr	
•	•	•	•	•	•	•	•	•	•	BI/S/A/Bk/Cr	
•	•	•	•	•	•	•	•	•	•	BI/S/A/Bk	
•	•	•	•	•	•	•	•	•	•	BI/S/A/Bk	
•	•	•	•	•	•	•	•	•	•	BI/S/A/Bk	
•	○	•	•	•	•	○	●/Interior	•	•	BI/S/A/Bk	
•	○	•	•	•	•	○	•	•	•	BI/S/A/Bk	
•	○	•	•	•	•	○	●/Interior	•	•	BI/S/A/Bk	
•	○	•	•	•	•	○	•	•	•	BI/S/A/Bk	
•	•	•	•	•	•	hard cover	•	●/Interior	•	Bk	● 90x171x240 cm
•	•	•	•	•	•	hard cover	•	●/Interior	•	Bk	● 160x171x240 cm
•	•	•	•	•	•	hard cover	•	●/Interior	•	Bk	● 160x171x240 cm

● = standard ○ = option -- = not available

## Unieke eigenschappen

- **Design**  
Eigentijds, stoer en tijdloos.
- **Riante afmetingen**  
De trailers van Sirius zijn zeer ruim van opzet. Door die extra ruimte wordt uw paard comfortabeler vervoerd waardoor optimale prestaties vanzelfsprekend zijn.  
Afmetingen met een lengte 340 tot zelfs 525 cm, breedte van 141/171 cm, gecombineerd met een hoogte van 190 t/m 250 cm zijn uniek.
- **Grote deuropeningen**  
Vergemakkelijkt het in- en uitstappen. De instapdeur bevindt zich aan de linkerkant waardoor u direct aan de goede kant van het paard staat.
- **Grote zadelkamer**  
De zadelkamer wordt standaard rechts geplaatst, omdat u zich altijd links voor uw paard bevindt. Daardoor maakt u optimaal gebruik van de beschikbare ruimte. Dit komt ten goede van uw veiligheid. De zadelkamer is zeer groot en zelfs geschikt voor western zadels. Iedere zadelkamer is voorzien van een uitdraaibare steun met de unieke 'Sirius zadeldrager'.
- **Zijsteun**  
Door deze zijsteun worden alle krachten opgevangen en naar het chassis weggeleid.
- **Uitzetraam**  
Voor een optimale luchtstroom. Door de negatieve ventilatie wordt de lucht vanaf de achterzijde van de trailer naar binnen gebracht. Geldt niet voor S60, S70, S80, S90.
- **Deur/klep-combinatie**  
Door de deur/klep-combinatie, voorzien van 2 gasveren, is de paardentrailer multi-inzetbaar.
- **Chassis**  
Speciaal ontworpen om een lange levensduur te kunnen garanderen.

## Unique features

- **Design**  
*Contemporary, tough and timeless.*
- **Generous dimensions**  
*Sirius trailers are very spacious. Because of this extra space, your horse is transported more comfortably, so that optimum performance is self-evident.*  
*Dimensions with a length of 340 to even 525 cm, width of 141/171 cm, combined with a height of 190 to 250 cm are unique.*
- **Large door openings**  
*Makes getting in and out easier. The entrance door is on the left, which ensures you will be on the right side of the horse.*
- **Large tack room**  
*The saddle compartment is placed on the right as standard, because you are always on the left in front of your horse. This allows you to make optimal use of the available space. This is for the benefit of your safety. The saddle compartment is very large and even suitable for western saddles. Each saddle compartment is equipped with a swiveling support with the unique "Sirius saddle carrier".*
- **Side support**  
*This side support ensures all forces are absorbed and led to the chassis.*
- **Opening window**  
*For optimum airflow. Due to the negative ventilation, the air is brought in from the back of the trailer. Does not apply to S60, S70, S80, S90.*
- **Door/ramp combination**  
*This horse trailer is versatile, due to the door/ramp combination, which has 2 gas springs.*
- **Chassis**  
*Specifically designed to guarantee a long lifespan.*

## Einzigartige Eigenschaften

- **Design**  
Modern, robust und zeitlos.
- **Großzügige Dimensionen**  
Sirius Anhänger sind sehr geräumig. Durch diesen zusätzlichen Platz wird Ihr Pferd bequemer transportiert, so dass eine optimale Leistung selbstverständlich ist. Einzigartig sind Abmessungen mit einer Länge von 340 bis 525 cm, einer Breite von 141/171 cm und einer Höhe von 190 bis 250 cm.
- **Große Türöffnungen**  
Vereinfacht das Ein- und Aussteigen. Die Einstiegtür befindet sich an der linken Seite wodurch Sie sofort an der richtigen Seite des Pferdes stehen.
- **Große Sattelkammer**  
Die Sattelkammer befindet sich standardmäßig rechts, da Sie sich immer links vor Ihrem Pferd befinden. So können Sie den verfügbaren Platz optimal nutzen. Dies dient auch Ihrer Sicherheit. Die Sattelkammer ist sehr groß und sogar für Westernsättel geeignet. Jeder Sattelkammer ist mit einer Schwenkstütze mit dem einzigartigen "Sirius Sattelträger" ausgestattet.
- **Seitenstütze**  
Durch diese Seitenstütze werden alle Kräfte aufgefangen und zum Chassis geleitet.
- **Ausstellfenster**  
Für einen optimalen Luftstrom. Durch die negative Ventilation wird die Frische und saubere Luft von der Rückseite des Pferdeanhängers nach innen gebracht. Gilt nicht für S60, S70, S80, S90.
- **Tür-/Rampekombination**  
Durch die Tür-/Rampekombination, mit 2 Gasfedern, ist dieser Pferdeanhänger vielfach einsetzbar.
- **Fahrgestell**  
Speziell entworfen um Ihnen eine lange Nutzungsdauer garantieren zu können.

## Caractéristiques uniques

- **Design**  
*Contemporain, robuste et indémodable.*
- **Des dimensions généreuses**  
*Les remorques Sirius sont très spacieuses. En raison de cet espace supplémentaire, votre cheval est transporté plus confortablement, de sorte que des performances optimales sont évidentes. Les dimensions d'une longueur de 340 à même 525 cm, d'une largeur de 141/171 cm, combinées à une hauteur de 190 à 250 cm sont uniques.*
- **Grandes baies de porte**  
*Facilite l'embarquement et le débarquement. La porte d'embarquement se trouve au côté gauche du van pour que vous soyez directement du bon côté du cheval.*
- **Grande sellerie**  
*La selle est placée à droite par défaut, car vous êtes toujours à gauche devant votre cheval. Cela vous permet d'utiliser au mieux l'espace disponible. C'est dans l'intérêt de votre sécurité. Le compartiment de selle est très grand et convient même aux selles western. Chaque compartiment de selle est équipé d'un support pivotant avec l'unique «porte-selle Sirius».*
- **Support latéral**  
*Ce support latéral compense toutes les forces et les répartit vers le châssis.*
- **Hublot ouvrant (charnière supérieure)**  
*Pour une circulation optimale de l'air. La ventilation par pression négative amène l'air frais par la partie arrière du van vers l'intérieur. Ne concerne pas aux S60, S70, S80, S90.*
- **Combinaison pont/porte**  
*Grâce à sa combinaison pont/porte, munie de 2 suspensions pneumatiques, ce van à chevaux est multifonctionnel.*
- **Châssis**  
*Conçu spécialement pour vous garantir une longue durée de vie.*



SIRIUS TRAILERS ZIJN VOORZIEN VAN HOOGWAARDIGE AL-KO ASSEN.

*SIRIUS TRAILERS HAVE HIGH-QUALITY AL-KO AXLES.*

SIRIUS TRAILER HABEN HOCHWERTIGE AL-KO ACHSEN.

*DE SIRIUS SONT MUNIS D'ESSIEUX AL-KO DE HAUTE QUALITÉ.*



**AL-KO**

QUALITY FOR LIFE

[www.al-ko.nl](http://www.al-ko.nl)



# SIRIUS

THE NEXT GENERATION



[www.sirius-trailers.com](http://www.sirius-trailers.com)

Sirius Trailers BV, Hatertseweg 1a, NL-6581 KD Malden, Nederland, T +31 85 876 87 63, [info@sirius-trailers.com](mailto:info@sirius-trailers.com)